

движениями как на рис.4.2.



Рис.4.2



Рис.4.3

4.15. В состав зубных паст входят едкие, кислотные, меловые и прочие составляющие, а при чистке их концентрация, в том числе во внутренних пазах насадки, увеличивается. Поэтому важно раз в 2 недели снимать насадку, тщательно очищать шток ротора мотора, сальник и саму насадку от отложений. Для этого удобно использовать щеточку, подходящую по размерам (рис.4.4).

Если насадка давно не менялась и чистка штока ротора мотора производилась нерегулярно, вопреки рекомендациям, то может произойти эффект «склеивания» насадки со штоком. Тогда следует вытереть щетку насухо и взять её в одну руку, в другую руку взять сухое полотенце и обхватить им насадку. Вертикальным движением, прикладывая безопасное усилие, снять насадку с корпуса щетки.

Если не получилось с первого раза - попробуйте ещё раз, главное при этом не смещать-крутить насадку по сторонам, иначе повредится шток.

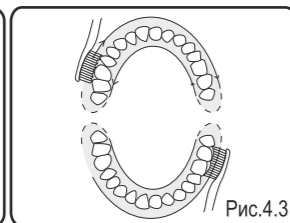
**Не доверяйте процедуру замены насадки детям!**

Для увеличения срока службы щетки и исключения попадания влаги внутрь конструкции, рекомендовано заменять верхний уплотнительный сальник в сервисе **Donfeel** не реже, чем раз в 2 года. Это значительно продлит срок службы щетки. Работа выполняется в рамках платного технического обслуживания.

4.16 Прочность штока ротора мотора с избытком рассчитана на нормальные функции щетки: чистку полости рта и замену насадок. Качество этого узла дважды проверяется в условиях производства и после сборки на заводе. Поэтому все случаи с повреждением штока из-за неправильной замены насадок, несвоевременной чистки штока и ухода за щеткой рассматриваются как не гарантийные и подлежат устранению за счет Владельца щетки.

4.17. Зарядную станцию следует протирать сухой или слегка влажной салфеткой, предварительно отключив её от сети. Запрещается мыть зарядную станцию проточной водой!

#### Дезинфекция насадок УФ-лампой

4.18. Смойте с насадки остатки зубной пасты и встряхните, чтобы очистить от капелек воды (рис.4.5).



Рис.4.5

⑥

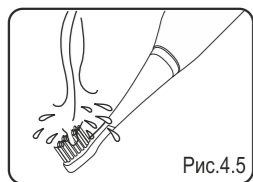

Рис.4.6

⑦

4.19. Зарядная станция зубной щетки содержит полезную опцию: УФ-лампу для дезинфекции насадок. Высокая эффективность дезинфекции (до 99,9%) против кишечной палочки (E.Coli), грибов (Candida Albicans), стафилококков, стрептококков (H.Simplex и др.) и сальмонеллеза доказана протоколами испытаний.

4.20. Снимите насадку и поместите её на штырь зарядной станции «о» так, чтобы щетинки были повернуты в сторону УФ-лампы (рис.4.6). **На лампу не должна попадать вода!**

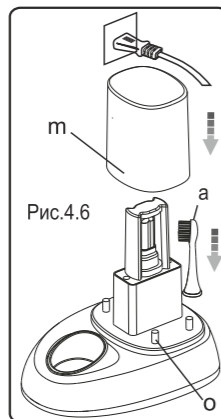
4.21. Установите крышку «m» на зарядной станции и УФ-лампа включится. Процесс дезинфекции длится примерно 7 минут, затем лампа автоматически отключится. Если защитную крышку «m» снять при включенной УФ-лампе - произойдет её автоматическое отключение, так как работа с открытыми УФ-лучами запрещена.

#### 5. УСЛОВИЯ ГАРАНТИИ

5.1. Поставщик гарантирует нормальную работу комплекта зубной щетки HSD-017 в течение 12 (двенадцати) месяцев с момента покупки при соблюдении условий эксплуатации и гарантии, перечисленных в данной инструкции. Дата покупки отмечается в чеке (накладной) и гарантийном талоне. При приемке прибора от торгующей организации требуйте правильного заполнения гарантийного талона! В талоне должны быть правильно указаны: модель, год (дата) производства, серийный номер (при наличии) и дата продажи. Какие-либо исправления в гарантийном талоне не допускаются! При отсутствии гарантийного талона и документов на покупку, Поставщик или уполномоченные им организации вправе отказать в ремонте или замене в связи с невозможностью определить происхождение прибора и фактический срок его эксплуатации. Расчетный срок службы прибора составляет 2 (два) года (исчисляется с даты продажи Покупателю).

5.2. Перед началом эксплуатации Покупатель должен полностью ознакомиться с Инструкцией по эксплуатации и Условиями гарантии. Свидетельством ознакомления служит подпись Покупателя в гарантийном талоне - это существенное условие соблюдения Покупателем Договора купли-продажи наряду с фактом оплаты товара. Поставщик осуществляет гарантийное и техническое обслуживание прибора только при условии его правильной эксплуатации.

5.3. Зубная щетка предназначена для личного использования коммерческая эксплуатация в клиниках и кабинетах гигиены не допускается.

5.4. Приобретая зубную щетку помните, что это предмет индивидуальной гигиены, и, согласно Законодательства РФ, он не подлежит замене или возврату только лишь по причине желания Покупателя. Поэтому при заключении Договора купли-продажи подразумевается, что Покупатель ознакомился и не имеет претензий к целостности, комплекту, внешнему виду, цвету, техническим характеристикам щетки. **Внимательно проверяйте товар в процессе приемки!** После приемки товар переходит в собственность Покупателя, поэтому претензии, в случае механических повреждений или некомплектности, Продавцом и Поставщиком уже не рассматриваются.

Отказ Покупателя от подписания гарантийного талона после оплаты и получения товара не может служить причиной его одностороннего отказа от исполнения Договора купли-продажи и возврата технически исправного товара Поставщику.

5.5. Поставщик и Продавец принимают претензии относящиеся только к неисправностям зубной щетки. Гарантия не распространяется на расходные детали и элементы, подверженные естественному износу (за исключением производственных дефектов, определяемых при покупке, либо в первые 14 дней эксплуатации):

- сменные насадки;
- УФ-лампу;
- сальники.

Указанные детали могут быть приобретены или заменены по желанию Покупателя за отдельную плату. Также гарантия не распространяется на упаковку прибора.

5.6. В случае неисправности прибор предоставляется Покупателю для осмотра и ремонта **строго в чистом виде**, в противном случае возвращается обратно для чистки, или чистка производится в сервисе силами Поставщика как отдельная платная услуга.

5.7. При рассмотрении претензии Поставщик или уполномоченная им организация выполнят комплекс исследований для определения характера неисправности прибора и причины её появления. Каких-либо дополнительных испытаний и экспертиз Поставщик или уполномоченная им организация проводить не обязаны.

5.8. Технические характеристики зубной щетки подтверждены протоколами испытаний, выполненными по утвержденным методикам при сертификации. Претензии к исправному прибору, основанные лишь на каких-либо самостоятельных измерениях Покупателя, испытаниях по другим методикам без наличия надлежащей лицензии, условий, аппаратуры требуемого состава и класса точности, не являются основанием для замены прибора на другой экземпляр или возврата денег.

5.9. Не принимаются претензии по качеству и неисправностям следующих приборов:

- если год выпуска и номер (при наличии), указанные на корпусе прибора, имеют расхождения с данными гарантийного талона;
- имеющих внешние и внутренние повреждения, вызванные небрежной эксплуатацией, неправильной установкой, транспортировкой Покупателем и др. (трещины, сколы, царапины, вмятины, оплавления пластика, перегрев из-за повышенной нагрузки, неправильной зарядки, отсутствие фрагментов корпуса, повреждения кабелей, штекеров, вилок, разъемов, ручек, насадок и др.);
- со следами самостоятельного ремонта или разборки, поврежденными пломбами;
- со следами коротких замыканий из-за неправильного подключения или воздействия воды.

5.10. В процессе эксплуатации аккумулятор подвержен естественному износу и старению, что является нормальной ситуацией. Поэтому в течение гарантийного периода допускается снижение емкости аккумулятора до 50% от первоначального значения.

5.11. Поставщик оставляет за собой право вносить усовершенствования в конструкцию и характеристики прибора в процессе производства, которые могут быть не отражены в данной инструкции.

5.12. Поставщик не несет ответственность за ущерб здоровью, вызванный неправильной эксплуатацией прибора, за возможный ущерб третьим лицам, домашним животным и т.п.

#### Решение возможных проблем

ПРОБЛЕМА	ВОЗМОЖНАЯ ПРИЧИНА	РЕШЕНИЕ
Щетка не включается после покупки или после 3-х месяцев перерыва	Аккумулятор разряжен	Поставьте щетку на зарядную станцию на 24 часа для зарядки и регенерации аккумулятора
Вибрации насадки слабо ощущаются	Вы слишком сильно нажимаете на насадку при чистке	При чистке зубов направляйте щетину насадки перпендикулярно поверхности зуба и не создавайте чрезмерных усилий на насадку
Заряда аккумулятора хватает всего на несколько минут работы щетки	1) Недостаточный заряд аккумулятора. 2) Жизненный цикл аккумулятора исчерпан	1) Необходимо заменить аккумулятор - обратитесь в тех.поддержку 2) Поставьте щетку на зарядную станцию на 24 часа для зарядки и регенерации аккумулятора
УФ-лампа не включается	1) Возможно, крышка дезинфектора не закрыта. 2) Плохое подключение к электросети, особенно если Вы используете переходники 3) УФ-лампа вышла из строя	1) Закрыйте крышку дезинфектора 2) Проверьте качество подключения к электросети 3) Свяжитесь с тех.поддержкой для замены УФ-лампы

#### 6. КОНТАКТЫ

По всем вопросам о работе прибора, а также для заказа запчастей Вы можете обратиться:

- по телефону горячей линии: +7-495-7710576
- по электронной почте: donfeel@bk.ru
- в центральный сервис: 141014, Московская обл., г.Мытищи, ул. В. Волошиной, д.19/16, офис 207, ООО «Донфил»
- в компанию, где приобретался прибор.



⑧



6+

## ЭЛЕКТРИЧЕСКАЯ УЛЬТРАЗВУКОВАЯ ЗУБНАЯ ЩЕТКА HSD-017 с функциями программирования и встроенной УФ-лампой

### ИНСТРУКЦИЯ ПО ЭКСПЛУАТАЦИИ



Перед тем как пользоваться зубной щеткой прочтите полностью данную инструкцию и сохраните ее. Если Вы передаете щетку другому лицу, вместе с ней передавайте и инструкцию.

#### 1. НАЗНАЧЕНИЕ И ТЕХНИЧЕСКИЕ ХАРАКТЕРИСТИКИ

1.1. Компания **Donfeel** благодарит Вас за приобретение электрической ультразвуковой зубной щетки - это инновационный бытовой прибор, предназначенный для гигиены полости рта, массажа десен. Зубная щетка служит эффективным предметом гигиены полости рта наряду с иригаторами, зубными бальзамами-ополаскивателями, пастами, флосссами и другими профилактическими средствами. Свойства ультразвуковых щеток притягивают интерес ученых со всего мира. В модели **Donfeel HSD-017** для достижения наилучших результатов чистки используются передовые решения в проектировании и производстве зубных щеток на текущий момент:

1) Конструкция выполнена по оригинальной технологии совмещающей достоинства как звуковых, так и ультразвуковых щеток: количество оборотов ротора мотора (и насадки соответственно) составляет от 31000 при обычном режиме чистки (clean) и до 48000 оборотов в режиме "интенсивная чистка и отбеливание" (white). ➔

①



Особенность именно электрических щеток **Donfeel** в применении реверсивного бесщеточного мотора с электромагнитным стартером и импульсным управлением: - максимальный КПД конструкции за счет снижения тепловых потерь на трение; - возможность разгона мотора до максимальных 48000 об/мин; - повышение общей долговечности щетки.

В минуту мотор делает до 800 полных реверсивных движений, каждое из которых формируется из 60 микроимпульсов и общее их количество в зависимости от выбранного режима чистки зубов составляет от 1860000 до 2880000 в минуту. Таким образом, рабочая частота механических вибраций насадки составляет от 31 до 48 кГц.

**Благодаря таким техническим параметрам действие щетки разносторонне:** - она хорошо удаляет не только мягкий налет, состоящий из микроостатков пищи и бактерий, но и бактериальную пленку с эмали зуба - если пленку не удалить вовремя, то со временем она переходит в состояние твердого налета и пигментных отложений;

- повышение массажных свойств и более нежное воздействие на десну улучшает питание зубов, способствуя снижению рецидивов кариеса и разрушений из-за недостатка кальция и других питательных веществ.

2) Питание зарядной станции от источника переменного тока 100÷240В, 50Гц; 3) Питание щетки от литиевой батареи 3,7В. Увеличенная работа от одного заряда до 6 недель (исходя из пользования щеткой одним человеком дважды в сутки).

4) Расчетная потребляемая мощность в зависимости от режима 2,2÷3,2Вт.

## 2. СОВМЕСТИМОСТЬ ЩЕТКИ С ВАШИМ ЗДОРОВЬЕМ

2.1. Поставщик и Продавец информируют Покупателя, что данная зубная щетка - бытовой прибор, основным назначением которого является гигиена полости рта. Наличие механических ультразвуковых вибраций следует рассматривать как полезную дополнительную функцию. Если ультразвук требуется как основная функция или Вам необходима специальная физиотерапия, то следует обратиться за консультацией к врачу для назначения процедур на оборудовании медицинского назначения.

2.2. Зубная щетка прошла сертификационные испытания в России и за рубежом, соответствует требованиям:

- ТР ТС 004/2011 «О безопасности низковольтного оборудования»

- ТР ТС 020/2011 «Электромагнитная совместимость технических средств».

При испытаниях, выполненных при сертификации по ТР ТС 020/2011, вредные факторы, такие как электромагнитное излучение, ниже предельно допустимых норм в несколько десятков раз.

Испытания воздействий конкретно этой модели на онкологических больных, беременных женщинах не проводились. Но клинических доказательств какого-либо вреда от кратковременного ежедневного применения электрических ультразвуковых щеток данного типа (вращательно-импульсных) на организм человека не зафиксировано, в том числе на целостность зубов, пломб и ортодонтических конструкций, если они находятся в удовлетворительном состоянии, не нуждаются в лечении или обновлении у стоматолога и не подвержены возрастным деструктивным изменениям.

Несколько международных научных центров, провели многочисленные сравнительные испытания различных типов щеток, в том числе ультразвуковых, с участием групп добровольцев. Результаты этих испытаний можно резюмировать так: звуковые и комбинированные ультразвуковые щетки дают многофакторные результаты воздействия на полость рта, но часть этих показателей проявляется не сразу, а через продолжительное время (около полугода). Разумеется положительные изменения зафиксированы не у 100% участников, у небольшой части добровольцев воздействие электрических и ультразвуковых зубных не превзошло мануальные щетки при одинаковых условиях. Но всё-таки процент положительных изменений в несколько раз превышает нейтральные результаты.

2.3. Тем не менее, пользователь определяет совместимость данной зубной щетки со своим здоровьем только после консультации с лечащим врачом, если он имеет какое-либо заболевание (особенно хроническое)! Если Вы не уверены

②

в безвредности процедуры - не применяйте щетку без консультации с доктором. К этой рекомендации стоит особенно серьезно отнестись людям с кардиостимуляторами, дефибрилляторами, перенесшим челюстно-лицевые операции и др.

2.4. Зубную щетку можно использовать начиная с 6 лет, дети до 12 лет проходят процедуры в присутствии взрослых. Людям с ограниченными возможностями рекомендуется применять щетку в присутствии мед. персонала или с подстраховкой других лиц.

2.5. На упаковке и в данной инструкции приведены сведения и термины по ультразвуку из общедоступных источников за более чем 70 лет изучения этой тематики в медицине. Но в каждом конкретном случае воздействие ультразвука индивидуально (возможно даже отсутствие какого либо эффекта). Это же относится к массажным свойствам. Зубная щетка - это не лечебное средство, а бытовое средство гигиены. Поэтому Поставщик и Продавец не несут никакой медицинской ответственности, а отвечают только за работоспособность прибора в рамках гарантийных обязательств.

## 3. ВАЖНАЯ ИНФОРМАЦИЯ

Поставщик и Продавец не несут ответственности за последствия, вызванные неполным ознакомлением с данной инструкцией или непониманием принципов работы данного прибора. Если после ознакомления с инструкцией у Вас возникли какие-либо вопросы - свяжитесь пожалуйста для консультации с технической поддержкой компании Донфил. Пользуясь электрической зубной щеткой и комплектующими приспособлениями (далее по тексту - зубная щетка или прибор), особенно когда в доме есть дети, Вы должны помнить, что неподходящая операция может привести к ране, ожогам или даже смерти. Строго соблюдайте правила безопасности:

3.1. Используйте этот прибор только по его прямому назначению, описанному в данной инструкции.

3.2. Не размещайте зубную щетку, зарядную станцию в местах, откуда они могут упасть в ванну, раковину или туалет или будут подвергаться воздействию воды, а также рядом с нагревательными приборами.

3.3. Не пользуйтесь прибором, если он упал в воду или другую жидкость - выньте вилку из розетки немедленно.

3.4. Не используйте зубную щетку принимая ванну.

3.5. Поверхность прибора допускается очищать только сухой или влажной тканью.

Не допускается мыть прибор в воде или лить на него воду. Если Вы собираетесь протереть зарядную станцию предварительно отключите ее от электросети. Включать прибор обратно в электросеть можно после того, как он полностью высох.

3.6. Запрещается дотрагиваться до поверхности ультрафиолетовой лампы (далее по тексту УФ-лампа) в рабочем и нерабочем состоянии - это может вызвать ожоги и повреждение самой УФ-лампы. Для очистки УФ-лампы используйте мягкую ткань, смоченную в спирте.

3.7. УФ-лампа содержит пары ртути, поэтому при обращении с ней проявляйте осторожность. В случае повреждения УФ-лампы немедленно поместите изделие в специальный контейнер для мусора с опасным содержимым для дальнейшей утилизации.

3.8. Не используйте зубную щетку, если она неисправна, повреждена изоляция электрических проводов, если Вы имеете какие-либо серьезные раны в полости рта или проходили недавнее лечение от челюстно-лицевых травм до момента заживления этих ран.

3.9. Не используйте зубную щетку, если Вы носите какие-либо предметы или украшения на губах, зубах или языке. Удалите их до использования зубной щетки.

3.10. Зарядный адаптер (станция) должен использоваться и храниться в недоступном для детей месте. Любое подключение к электросети опасно и поэтому не допускается для детей, так как есть риск поражения током и поломки самой зубной щетки.

3.11. Тщательно инструктируйте и контролируйте детей и людей с ограниченными возможностями о надлежащем использовании зубной щетки. Место хранения запасных щеточных насадок должно быть недоступно для детей. Будьте внимательны при утилизации старых насадок - они могут вызвать удушье при заглатывании.

## 4. ЭКСПЛУАТАЦИЯ ЗУБНОЙ ЩЕТКИ

### Процесс зарядки

4.1. Перед зарядкой щетку следует выключить и вытереть насухо. Установите щетку в зарядное гнездо и включите зарядную станцию в сеть.

③

4.4. Зарядка щетки и хранение зарядной станции должны осуществляться в сухом помещении! Во влажном помещении (ванной) допустимо хранение только самой щетки.

4.5. Аккумулятор (далее АКБ) прослужит гораздо дольше, если соблюдается полный цикл заряд-разряд, т.е. зарядка щетки производится только после полного разряда АКБ.

**4.6. Не допускается:** постоянное хранение щетки на включенной в сеть зарядной станции и длительное хранение щетки с разряженным АКБ.

4.7. Ваша щетка имеет активного помощника зарядки - сегментный индикатор.

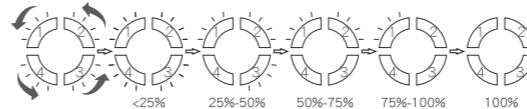

- если емкость АКБ более 75% не горит сегмент 1.
- если емкость АКБ 50-75% не горят сегменты 1-2.
- если емкость АКБ 25-50% не горят сегменты 1-2-3.
- если емкость АКБ менее 25 не горят сегменты 1-2-3-4.

### Индикация процента заряда батареи при включении

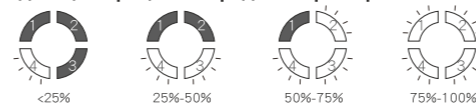

### Конфигурация и органы управления

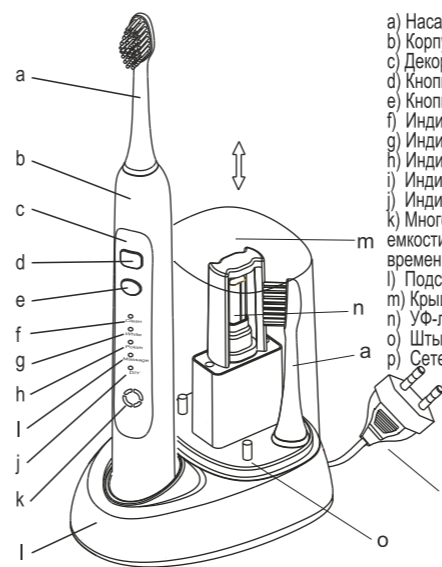

### Рекомендации по чистке

4.8. В Ваших руках совершенный аппарат - новейшая электрическая ультразвуковая щетка. Пять режимов щетки в сочетании с двумя вариантами насадок настроены обеспечить отличное качество чистки, отбеливания и полировки зубной эмали, а также массажа десен:

- **первый режим «clean»** до 36000 об/мин предполагает обычную ежедневную чистку; - **второй режим «white»** до 42000 об/мин (интенсивная «экспресс-чистка» + отбеливание) с повышенной интенсивностью вибраций, служит для ускоренной чистки, отбеливания, а также удаления застарелых отложений с эмали зубов с помощью специальных средств (абразивных паст). Рекомендуем для подбора

④

методики отбеливания провести предварительную консультацию со стоматологом. Данный режим не подходит для людей с чувствительными деснами и эмалью;

- **третий режим «polish»** (полировка) - максимальная производительность мотора до 48000 об/мин для полировки эмали зубов;

- **четвертый режим «массаж»** (massage) - вырабатывает прерывистые движения до 31000 об/мин, предназначен для привыкания к щетке чувствительных десен и чистки зубов детям.

- **пятый режим** индивидуального программирования (custom) и повышения тонуса десен от 31000 до 41000 вращательно-поступательных движений в минуту.



Стандартное время чистки составляет 120 сек, которое можно также контролировать с помощью многофункционального сегментного индикатора.

### ЩЕТОЧНЫЕ НАСАДКИ, ВЫПУСКАЕМЫЕ К МОДЕЛЯМ HSD-015/016/017

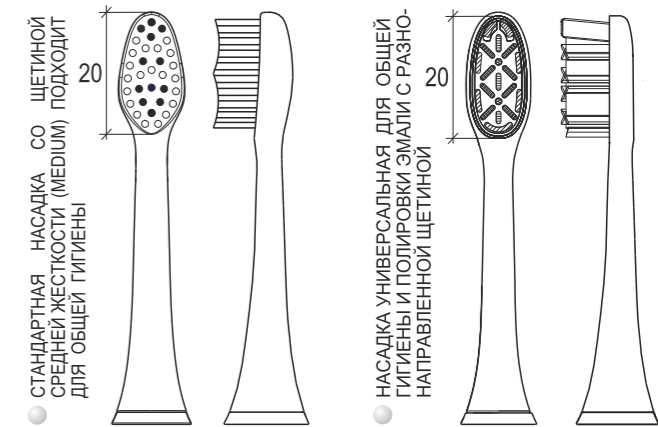

\*ФОТО ПРИВЕДЕНО ДЛЯ ОЗНАКОМИТЕЛЬНЫХ ЦЕЛЕЙ. КОМПЛЕКТАЦИЯ НАБОРА НАСАДКАМИ УКАЗАНА В РАЗДЕЛЕ «КОМПЛЕКТНОСТЬ» НА УПАКОВКЕ.

Насадки, не входящие в базовую комплектацию щетки, можно купить дополнительно

4.9. Установите на щетку требуемую насадку, для чего правильно совместите пазы ротора щетки и насадки (щетина должна быть на одной стороне с кнопками). При правильной установке насадка должна отступать от корпуса щетки примерно на 0,5±0,7 мм (см.рис.4.2).

4.10. Смочите щеточную насадку, затем выдавите немного зубной пасты и поместите насадку в рот.

4.11. Нажатиями кнопки «вкл./выкл» включите щетку, кнопкой выбора режима выберите требуемый режим или воспользуйтесь тем, который сохранен в памяти с момента последней чистки. Почистите зубы, выключите щетку, если щетка не выключилась сама и прополощите рот.

### Уход за зубной щеткой

4.12. Обращаю Ваше внимание, что часть деталей щетки изготовлены из пластика, поэтому требуют аккуратности при эксплуатации, поскольку имеют предел прочности.

4.13. Следует ставить щетку на ровную и не скользкую поверхность, исключая ее падение и удары о твердый пол и предметы, что может привести к трещинам в корпусе и штоке электромотора.

**4.14. Снятие-установка насадки производится строго вертикальными**

⑤